



PBAS-B230-LED

Tu tranquilidad empieza aquí

Términos y condiciones de garantía

A través de los canales de comunicación de la marca **AVTEK** (www.avtek.com) se gestionará la reparación o cambio del dispositivo **AVTEK**, que a juicio de nuestros técnicos presente defectos del material o del proceso de manufactura.

El tiempo de garantía aplicado a este dispositivo es de **5 AÑOS**.

Para hacer efectiva la garantía, este dispositivo debe contar con la etiqueta de serial que lo identifica en buen estado y legible.

Exclusiones de cobertura por garantía:

1. Daños a este dispositivo por su conexión en instalaciones que no cumplan con requisitos del código eléctrico nacional del país en el cual se está usando este dispositivo.
2. Daños a este dispositivo por negligencia, impericia y/o inobservancia del contenido del manual de uso.
3. Daños causados por la introducción de cualquier elemento extraño al interior de este dispositivo.
4. Daños causados por la indebida conexión de este dispositivo a la fuente de energía.
5. Daños resultantes del almacenaje, del transporte, uso inadecuado o negligencia por parte del usuario.
6. Cambios o reparaciones a este dispositivo por parte del usuario o taller no autorizado y sin aprobación escrita de **AVTEK**.
7. Cuando la etiqueta haya sido alterada, removida, parcialmente dañada o destruida.

La garantía está limitada a los dispositivos **AVTEK**, por cuanto no cubre aquellos daños ocurridos a personas u otros equipos.

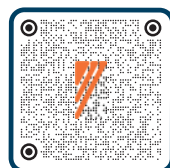

Más información



Somos la protección eléctrica que tus equipos necesitan

INDICADORES PANTALLA DIGITAL

Voltaje normal

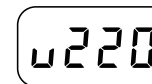

Voltaje bajo

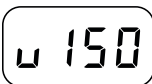
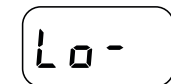

Tiempo de espera

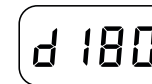

Voltaje alto



Diagrama de conexión PBAS-B230-LED



PRECAUCIONES

1. Antes de usar el equipo, lea cuidadosamente este manual de instrucciones del producto.
2. No sobrepase la capacidad máxima de potencia descrita en las especificaciones técnicas del producto.
3. Este equipo está diseñado para ser usado en ambientes protegidos, evite su uso en ambientes húmedos o muy calurosos. No lo utilice cerca de materiales inflamables o en ambientes donde pueda haber acumulación de vapores o gases inflamables.
4. No desarme este equipo para evitar riesgos de descargas eléctricas.
5. No introduzca objetos extraños en el interior del equipo.
6. No derrame líquidos sobre ninguna superficie del producto.
7. Manténgalo lejos del alcance de los niños.
8. Si usted observa cualquier situación no descrita en este manual, desconecte el equipo y consulte a su vendedor, distribuidor o taller autorizado Avtek

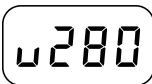
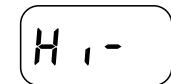
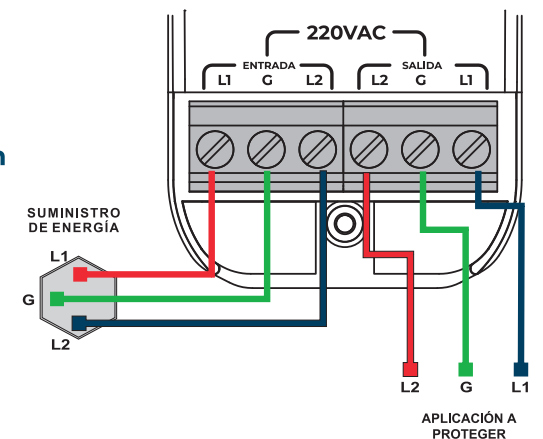

Somos la protección eléctrica que tus equipos necesitan

MANUAL DE USUARIO

Pantalla y controles:

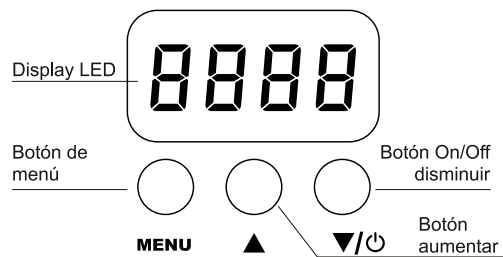

Funcionamiento:

- **Encendido:** presione el botón ▼/⏻ para encender el protector de voltaje.
- **Apagado:** presione el botón ▼/⏻ por más de 3 s para apagar el equipo.
- **Ajustes:** presione el botón "MENÚ" por más de 3 s para acceder al menú de ajustes:

Valor de desconexión por voltaje alto:

Use los botones aumentar ▲ o disminuir ▼/⏻ para modificar el valor entre 230 - 265V~.



Valor de desconexión por voltaje bajo:

Presione "MENÚ" nuevamente para seleccionar esta opción y use los botones aumentar ▲ o disminuir ▼/⏻ para modificar el valor entre 160 - 210V~.



Tiempo de espera:

Presione "MENÚ" nuevamente para seleccionar esta opción y use los botones aumentar ▲ o disminuir ▼/⏻ para modificar el valor entre 5 - 300 s.



Presione "MENÚ" nuevamente para guardar los valores seleccionados

Ajustes de fábrica:

Presione simultáneamente los botones ▲ y ▼/⏻ para volver a los ajustes predeterminados de fábrica.

MONTAJE E INSTALACIÓN

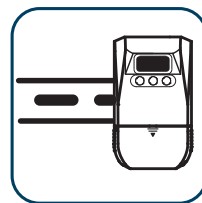

Riel DIN 46277.

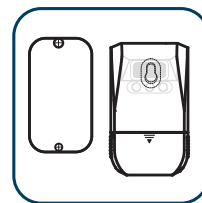

Cajetín eléctrico
2" x 4"

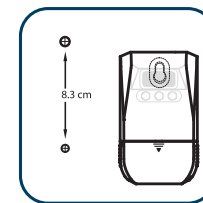

Superficie lisa
tornillos distancia 8.3 cm

Instalación:



1-Desconecte la energía en el breaker principal

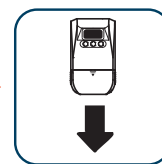

2-Retire la tapa de las borneras

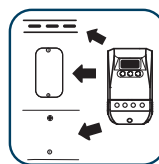

3-Monte el protector en la superficie de su preferencia

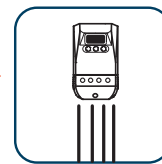

4- Realice el cableado según el diagrama de conexión

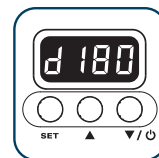

5- Encienda el equipo y espere a que transcurra el tiempo de espera

ATEK